

MP1290 12V 9Ah(20hr)

Серия МР – свинцово-кислотные необслуживаемые батареи емкостью 0,8-40 Ач для использования в ИБП, системах безопасности, телекоммуникационной отрасли. Батареи имеют стандартные габариты, что позволяет использовать их для замены встроенных АКБ в ИБП различных производителей. Батареиный отсек и крышка выполнены из огнезащитного пластика ABS. Достоинствами батарей данной серии являются: стабильное качество и высокая надежность, герметичная конструкция, экологичность.

Конструкция батареи

Компоненты	Пластина +	Пластина -	Корпус	Крышка	Клапан	Клемма	Сепаратор	Электролит
Материал	Диоксид свинца	Свинец	ABS	ABS	Резиновый	Медь	Стекловолокно	Серная кислота

Основные характеристики:

Номинальное напряжение	12В	
Число элементов	6	
Срок службы	5 лет	
Номинальная емкость (25°C):	20 часов (0,45А, 10,5В)	9Ач
	10 часов (0,82А, 10,5В)	8,2Ач
	5 часов (1,54А, 10,5В)	7,7Ач
	1 час (5,8А, 9,6В)	5,8Ач

Внутреннее сопротивление Полностью заряженной батареи (25°C)	18мОм
---	-------

Саморазряд (в среднем)	3% емкости в месяц при 20 °С
------------------------	------------------------------

Диапазон рабочих температур	Разряд: -20~60°C
	Заряд: -10~60°C
	Хранение: -20~60°C

Максимальный ток разряда (25°C)	135А(5с)
---------------------------------	----------

Ток короткого замыкания	450А
-------------------------	------

Заряд (25°C)	Циклы: 2.30-2.35 В на элемент
	Максимальный ток заряда 3,6 А
	Температурный коэффициент -30 мВ/°С
Заряд (25°C)	Ожидание использования 2.23-2.27В на элемент
	Температурный коэффициент -20мВ/°С

Размеры и вес:

Длина (мм)	151
Ширина(мм)	65
Высота (мм)	94
Общая высота (мм)	100
Приблизительный вес (кг)	2.8

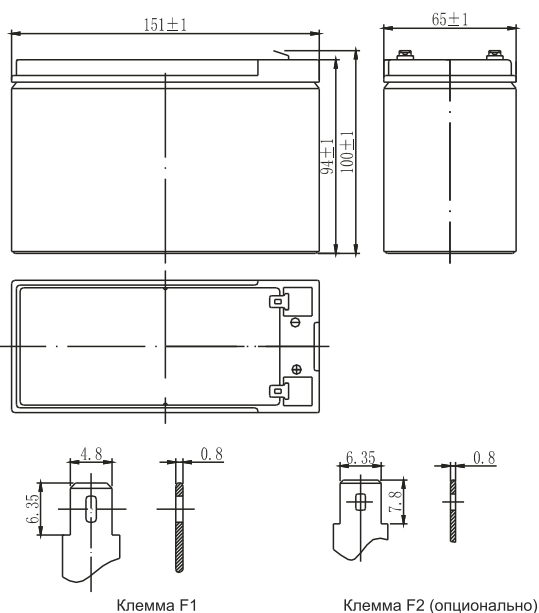
**Разряд постоянным током (Ампер) при 25°C**

Конечное напряжение на ячейку/В	5мин	10мин	15мин	30мин	1ч	3ч	5ч	10ч	20ч
1.60В	33.0	24.2	17.0	9.90	5.80	2.33	1.60	0.87	0.47
1.65В	32.1	23.6	16.5	9.79	5.75	2.29	1.56	0.86	0.46
1.70В	30.9	22.9	16.1	9.36	5.71	2.25	1.55	0.84	0.46
1.75В	30.3	22.1	14.6	8.91	5.66	2.20	1.54	0.82	0.45
1.80В	29.6	21.0	13.9	8.45	5.51	2.14	1.53	0.82	0.44

Разряд постоянной мощностью (Ватт) на элемент (25°C)

Конечное напряжение на ячейку/В	5min	10min	15min	30min	45min	1h	2h	3h	5h
1.60В	71.7	44.8	33.6	19.6	14.5	11.5	6.30	4.34	3.10
1.65В	68.3	44.3	33.1	19.1	14.2	11.2	6.23	4.29	3.04
1.70В	64.8	42.9	31.1	18.5	13.7	11	6.08	4.20	2.98
1.75В	61.4	41.1	30.2	17.6	12.9	10.7	5.94	4.08	2.92
1.80В	58.0	39.2	28.4	16.6	12.2	10.4	5.77	3.92	2.85

(Примечание) Указанные параметры - средние значения, полученные после трех циклов заряда / разряда.

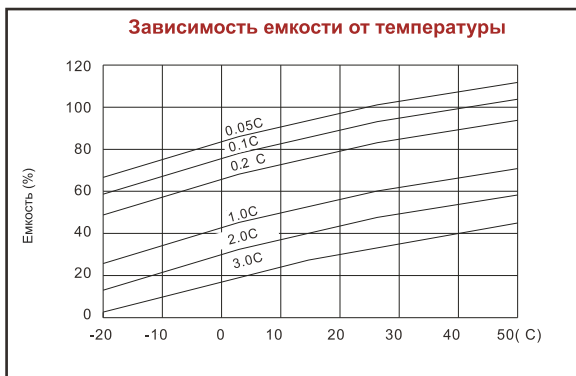
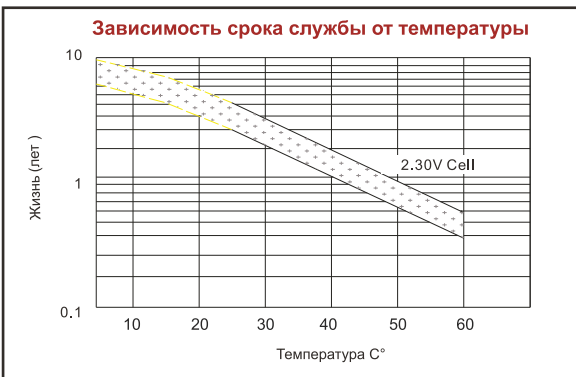
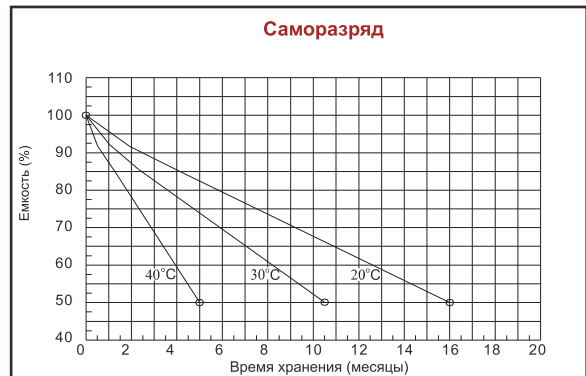
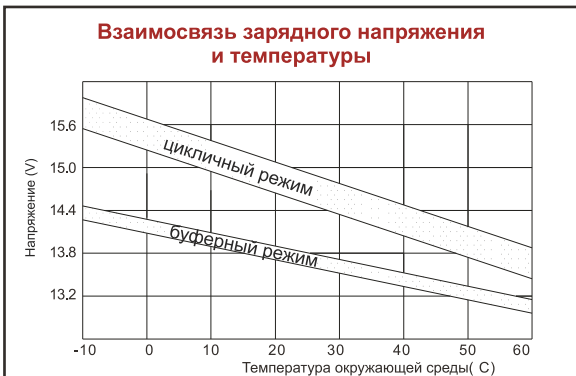
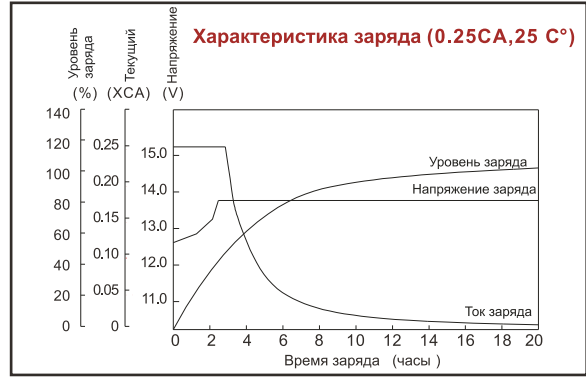
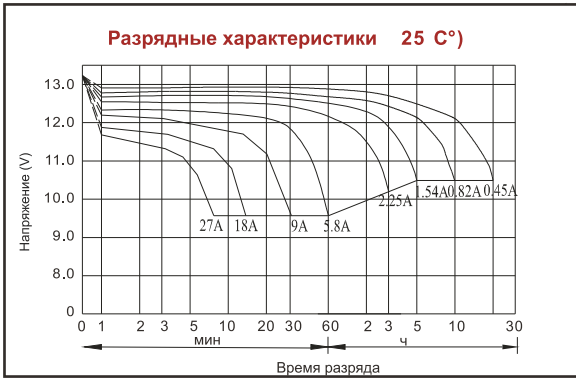

+ AQQU -
энергия в Вашу пользу

AQQU оставляет за собой право изменять характеристики оборудования без предварительного уведомления в рамках политики постоянного совершенствования выпускаемой продукции.